

MOBILE POWER STATION 89W



NL Handleiding

Over deze handleiding



Lees voor gebruik van het apparaat de veiligheidsvoorschriften en de handleiding zorgvuldig door.

Bewaar deze handleiding voor toekomstig gebruik. Indien het apparaat wordt verkocht of overgedragen, moet de handleiding worden doorgegeven aan elke volgende bezitter/gebruiker van het product

Algemene waarschuwingen



GEVAAR!

Kinderen mogen het toestel alleen onder toezicht gebruiken. Houd verpakkingsmateriaal (plastic zakken, elastiekjes, enzovoort) buiten het bereik van kinderen! Let op: VERSTIKKINGSGEVAAR!

Stel het apparaat niet bloot aan hoge temperaturen. Overmatige hitte en onjuist gebruik van het apparaat kunnen kortsluiting, brand en zelfs explosies veroorzaken!



BRANDGEVAAR!

Stel het apparaat - vooral de lenzen - niet bloot aan direct zonlicht! Er kan brand ontstaan door de lichtbundeling.



ELEKTROCUTIEGEVAAR!

Dit apparaat bevat elektronische onderdelen die op stroom werken. Laat kinderen het apparaat nooit zonder toezicht gebruiken! Alleen gebruiken zoals in de handleiding beschreven, anders bestaat er ELEKTROCUTIEGEVAAR!



LET OP!

Haal het apparaat niet uit elkaar! Neem in geval van een defect contact op met de handelaar. Hij neemt contact op met het service center en kan het apparaat zo nodig voor een reparatie opsturen.

Onderhoud/Reiniging

Verwijder het apparaat van de stroomvoorziening voordat u het apparaat reinigt! Reinig alleen de buitenkant van het apparaat met een droge doek. Gebruik geen reinigingsvloeistof, zo voorkomt u beschadiging van de elektronica. Bescherm het apparaat tegen stof en vochtigheid!

Het apparaat heeft een aangepaste sinusgolf-uitgang

Het apparaat heeft een gemodificeerde sinusgolf-uitgang en kan compatibel zijn met elektrische wisselstroomapparaten (AC) die werken met een sinusvormige golfvorm (capaciteit <80W). Alles wat een wisselstroommotor gebruikt, zal niet op volle kracht werken bij een gewijzigde sinusgolf, zoals bijvoorbeeld een elektrische ventilator. Het elektrische apparaat zal dan zelfs wat lawaai maken. Bij apparaten zoals koelkasten, magnetrons en compressoren die gebruik maken van wisselstroommotoren en sommige gevoelige medische apparaten is het beter om een sinus-omvormer te gebruiken. Dit product is uitsluitend bedoeld voor gebruik in noodgevallen, het kan de normale wisselstroom niet vervangen en is niet geschikt voor continu gebruik.

EG-Verklaring van Overeenstemming



Een „Verklaring van Overeenstemming“ overeenkomstig de geldende richtlijnen en bijbehorende normen is opgesteld door Bresser GmbH. De volledige tekst van de EG-Verklaring van Overeenstemming is beschikbaar op het volgende internetadres:
www.bresser.de/download/9060100/CE/9060100_CE.pdf

Leveringsomvang

Mobiele Power Station, netadapter, micro USB-kabel

Technische gegevens

Capaciteit	88.8wh,6Ah/14.8V (equivalent:24000mAh/3.7V)
Afmetingen	165x80x117 mm
Gewicht	ca. 1,04 kg
Ingebouwde batterij	Lithium-ion batterijen van hoge kwaliteit
Ingang herladen	Adapter: DC19V/1.5A Opladen via zonnepaneel DC 15V-24V/1.2A Max
Tijdspanne waarin het apparaat volledig is opgeladen	DC19V/1.5A: 5~6 uur
USB-uitgang	2 x USB 5V-2.4A totaal: 4.8A Max 2 x USB 5-12V/2A QC3.0 (18W Max, Totaal: 5V/3.4A max) 1 x USB C 5V/3A,9V/2A,12V/1.5A (PD2.0 18W Max)
DC-uitgang	DC-uitgang 12-16.8V/10A Totaal 13A Max
AC-uitgang	Gemodificeerde sinusgolf-uitgang; AC-spanning: 100/110/120/220/230/240VAC±10% Uitgangsfrequentie: 50/60Hz±10% Let op: De effectieve wisselspanning/frequentie/stopcontact(en) zijn aangepast aan de verschillende landen en gebieden.
AC-capaciteit	AC continu capaciteit: 80W/120W Max
Gloeilamp type	1 x LED-lamp (laag: 52 lm, medium: 92 lm, hoog: 132 lm, SOS)
Bedieningsdisplay	LED-indicator
Gebruikstemperatuur	-10°- 40°
Levenscyclus	> 500 keer

Overzicht van de onderdelen

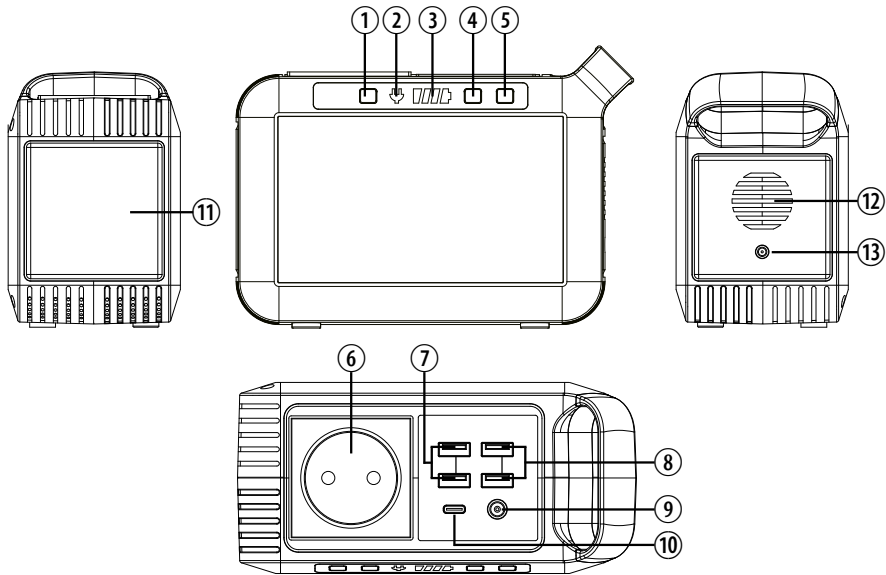

①	AC AAN/UIT
②	AC INDICATOR
③	ACCU-INDICATOR
④	AAN/UIT SCHAKELAAR
⑤	LED-LICHT-SCHAKELAAR
⑥	AC-stopcontact
⑦	USB: 5-12V/2A 18W Max Qualcomm QuickCharge 3.0 (Totaal 5V/3.4A Max)
⑧	USB: 5V-2.4A Totaal: 4.8A Max
⑨	DC-uitgang: 12-16,8 V/10 A (maximum 13 A)
⑩	USB-C: 5V/3A, 9V/2A, 12V/1.5A (PD2.0 18W Max)

HANDLEIDING

(1) Hoe kunnen DC12V apparaten (bijv. hoofdlamp, ventilator) van stroom worden voorzien met dit product ?

Sluit uw apparaten aan op de gelijkstroomuitgang (DC-uitgang) en druk op de aan/uit-schakelaar om het apparaat in te schakelen. DC-uitgang nominale stroom: 10A, Max. Uitgangsstroom < 13A.

Opmerkingen: Controleer a.u.b. of uw DC12V-apparaat het opladen met een 5,5 mm DC-interface ondersteunt, anders kan deze niet worden verbonden met de DC-uitgang (de diameter van de DC-aansluiting van het product is: 5.5mm). U kunt contact opnemen met de producent om de juiste adapter te kopen en het apparaat hiermee te verbinden.

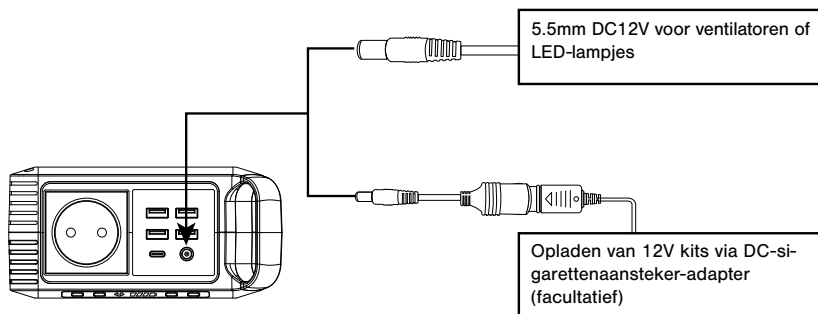

WAARSCHUWING!

Let op: De DC-uitgangsspanning ligt tussen 12V~16.8V, de maximale uitgangsstroom is 13A. De DC-uitgangsspanning daalt of stijgt terwijl de batterijcapaciteit daalt of stijgt ten gevolge van de chemische samenstelling van de batterij. Als uw apparaat geen ingebouwde stabilisatiefunctie voor de ingangsspanning heeft **is het mogelijk dat het apparaat automatisch uitschakelt als de ingangsspanning te laag of te hoog is. Als uw 12 V apparaten niet werken omdat de ingangsspanning te hoog is, lees dan a.u.b. de handleiding van het apparaat of neem contact op met de fabrikant om de ingangsspanning voor uw apparaat te bepalen.**

Beschermingsmodus:

Bescherming tegen kortsluiting / te hoge spanning: Bij kortsluiting of overbelasting van de DC-uitgang (capaciteit > 150W), schakelt het apparaat automatisch uit. Los het probleem op en druk op de aan/uit-schakelaar van het apparaat om de beschermingsmodus te verlaten.

(2) Hoe kan ik met dit product AC-apparaten van stroom voorzien?

Steekt u de stekker van de apparatuur die u met stroom wilt verzorgen in het stopcontact van het apparaat. Druk 3-5 seconden op de AC power knop om de AC-net uitgang in te schakelen. Het apparaat begint nu stroom te leveren.

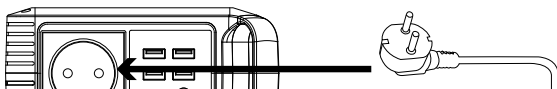

Beperkte capaciteit van het apparaat < 80W, lampen, elektrische ventilatoren, televisies, enzovoort AC schakelt automatisch uit bij kortsluiting of te hoge belasting. Zorg ervoor dat het apparaat niet meer op het stroomnet is aangesloten. Het apparaat moet dan binnen enkele seconden weer functioneren. Druk nogmaals op de AC-uitgangsknop om de AC-uitgang weer in te schakelen.

Schakel de AC-netaansluiting uit als u deze niet gebruikt, zo bespaart u stroom.

ATTENTIE! AC-stopcontact, AC-uitgangsspanning en frequentie variëren per land of regio. Let hierop voor gebruik van het apparaat.

Beschermingsmodus:

Beveiliging tegen kortsluiting / te hoge spanning: Als de AC-uitgang een kortsluiting heeft of overbelast is (capaciteit > 80 W), schakelt het apparaat de AC-uitgang automatisch uit om schade aan het apparaat te voorkomen. Los het probleem op en druk opnieuw op de AC-knop voor de AC-uitgang. Sommige apparaten zoals koelkasten, ijsmachines of laserprinters, hebben soms een stroomstoot nodig om te starten of voor een bepaalde tijdspanne goed te werken. Deze stroomstoot kan 120 W of meer bedragen. Dit kan een overbelastingreactie van het beveiligingssysteem in dit apparaat veroorzaken. Zorg ervoor dat de apparaten niet meer op het stroomnet zijn aangesloten en neem contact op met de fabrikant voor verdere informatie. Los het probleem op en druk opnieuw op de AC-knop voor de AC-uitgang.

(2) Hoe kunnen digitale USB-C-apparaten van stroom worden voorzien met dit product?

Sluit de standaard USB-kabel van het digitale apparaat aan op de USB-uitgang van het apparaat, druk op de "⏻" - knop om de USB-uitgang te activeren.

Let op: Sommige smart devices, bijvoorbeeld: Bluetooth-koptelefoons en LED-lampjes vereisen een zeer geringe ingangsstroom voor het opladen. Deze kan minder dan 150 mA kan bedragen. Het apparaat kan dit soort smart devices mogelijk niet opladen omdat de USB-uitgangsaansluitingen de detectiestroom beperken. In dit geval kunt u op de AC-knop "⏻" drukken om de USB-uitgang ingeschakeld te houden. Schakel a.u.b. de AC-uitgang uit als de smart devices volledig zijn opgeladen. Zo kunt u stroom besparen.

Quick Charge uitgang: Dit product ondersteunt Qualcomm Quick Charge 3.0 en USB-C PD (Power Delivery) 2.0 uitgang, Ondersteuning: 5V/3A, 9V/2A, 12V / 1.5A 18W max. Uitgang voor smart devices die ook het Qualcomm Quick Charge 3.0 of USB PD2.0 protocol ondersteunen. De effectieve uitgangsspanning en -stroomsterkte zijn afhankelijk van het betrokken smart device en kunnen worden opgevraagd bij de fabrikant van het smart device.

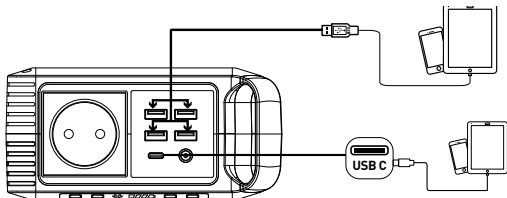

4) LED-lampje

Dit apparaat is voorzien van een zeer helder LED-lampje. Ondersteunt 3 helderheidsniveaus en SOS modus. Houd de knop " " 3 seconden ingedrukt om de LED verlichting in te schakelen en druk deze knop enkele malen kort in om naar een hogere lichtintensiteit/SOS modus/uitzetten over te schakelen.

Waarschuwing! Richt het apparaat niet rechtstreeks op de ogen van personen. Zo voorkomt u letsel door het felle licht.

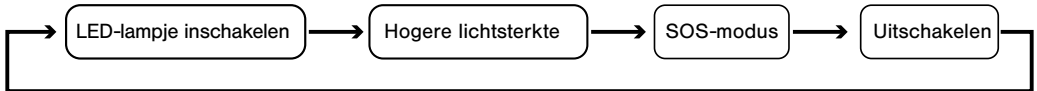

Laag: 52 lm > Middel: 92 lm > Hoog: 132 lm > SOS

5) Hoe wordt het apparaat opgeladen?

a. Opladen via AC-netlader

Sluit het apparaat aan op een stopcontact met behulp van de meegeleverde netlader. Het apparaat wordt opgeladen. U ziet dat het apparaat aan het opladen is als de blauwe LED-batterij-indicatoren knipperen. Het apparaat is volledig opgeladen als alle batterij-indicatoren stoppen met knipperen en constant blijven branden. Verwijder de AC-netlader zodra het apparaat volledig is opgeladen.

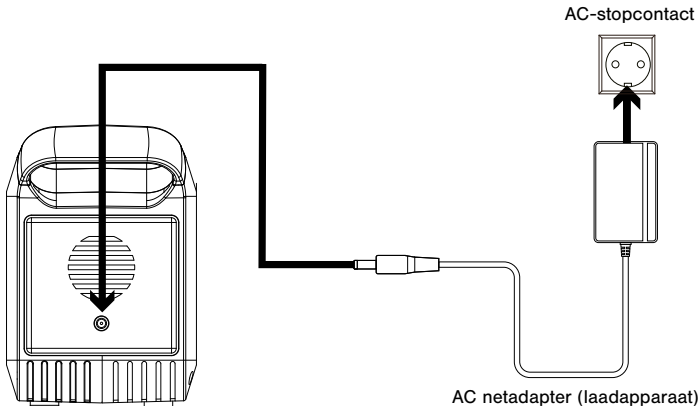

b. Opladen via zonnepaneel

1. Plaats uw zonnemodule zo, dat het zoveel mogelijk direct zonlicht krijgt.
2. Sluit de uitgang van de zonnemodule aan op de ingang van het apparaat om met het opladen te beginnen. U ziet dat het apparaat wordt opgeladen als de blauwe LED-batterij-indicator knippert. Het apparaat is volledig opgeladen als alle batterij-indicatoren stoppen met knipperen en constant blijven branden.

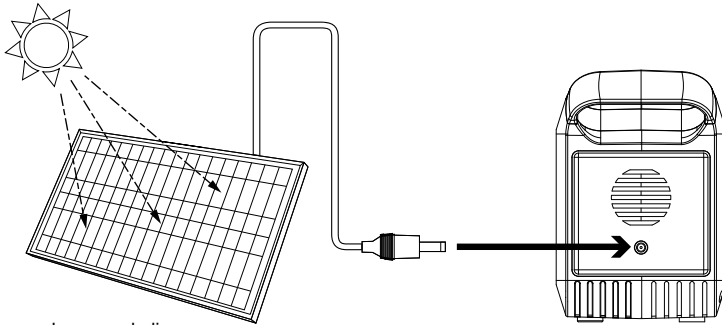

Ingang oplading
DC 15V~25V/1.2A Max

VEILIGHEID EN ONDERHOUD

- a) Het apparaat niet kortsluiten. Houdt u het apparaat uit de buurt van metalen objecten zoals munten, haarspelden, sleutels enzovoort om kortsluiting te voorkomen.
- b) Verhit het apparaat niet en gooi het niet in het vuur, het water of in andere vloeistoffen. Uit de buurt van hoge temperaturen houden. Stel het apparaat niet bloot aan direct zonlicht.
- c) Houdt u het apparaat uit de buurt van vochtigheid en stof.
- d) Demonteer het apparaat niet en zet het niet opnieuw in elkaar.
- e) Om de levensduur van het apparaat (lithiumbatterij) te verlengen, laat het apparaat niet vallen, zet er geen zware voorwerpen op en bescherm het tegen zware stoten.
- d) Personen (inclusief kinderen) met verminderde fysieke, sensorische of mentale vermogens, of met gebrek aan ervaring en kennis mogen het apparaat alleen gebruiken als zij onder toezicht staan van een persoon die verantwoordelijk is voor hun veiligheid of instructies van deze persoon hebben gekregen voor het gebruik van het apparaat.
- g) Let u erop dat kinderen niet zonder uw toezicht met het apparaat spelen.
- h) Bedek het apparaat niet met handdoeken, kleding of andere voorwerpen.
- i) Het apparaat kan heet worden tijdens het opladen. Dit is normaal. Wees voorzichtig bij het hanteren.
- j) Laad het apparaat niet langer op dan nodig.
- k) Verwijder het apparaat van het stroomnet zodra het volledig is opgeladen.
- l) Gebruik het apparaat zoals in de handleiding is beschreven om elektrocutie te voorkomen.
- m) Behandel het afval volgens de daarvoor geldende regels. Let op! De geïnstalleerde batterij is geen huishoudelijk afval. Deze kan milieuvervuiling en zelfs explosies veroorzaken.
- n) Het product mag alleen worden gebruikt in noodsituaties. Het kan de gelijk- of wisselstroomvoorziening van huishoudelijke apparaten of digitale producten niet vervangen.

PRODUCT-TOEPASSING

- a) Dit product bestaat uit een hoogwaardige lithium-ion accu, heeft geen memory-effect maar een hoge capaciteit en gaat lang mee. Desondanks bevelen wij u aan om het apparaat te gebruiken in een omgeving met een temperatuur tussen 10 °C~30 °C voor een optimale oplaadcapaciteit.
- b) Om storingen te voorkomen: laad het apparaat niet op in de buurt van TV, radio of andere apparatuur.
- c) Als het apparaat lange tijd niet is gebruikt, verwijder de stekker uit het stopcontact en berg het apparaat op.
- d) Sommige draagbare apparaten moeten soms in de oplaadmodus worden gezet om ze op te laden; raadpleeg de gebruikershandleiding van het desbetreffende apparaat voor meer informatie.
- e) Om de levensduur van de lithiumbatterij te verlengen, kunt u deze het beste binnen 3 maanden opladen, en daarna ten minste één keer in de 6 maanden opladen.

f) De Power Station is geschikt voor Charge Through / USV. Aangesloten apparaten kunnen dus ook worden bediend of opgeladen terwijl de Power Station zelf wordt opgeladen.

GEBUIK BIJ KOUD WEER

Koude temperaturen (onder het vriespunt) kunnen de batterijcapaciteit van het apparaat beïnvloeden. De oorzaak hiervoor is de chemische samenstelling van de batterij. Als u geen netaansluiting heeft bij temperaturen onder het vriespunt, raden wij u aan om uw apparaat op te bergen in een geïsoleerde koelbox en het apparaat aan te sluiten op een stroombron (solarcellen). De warmte die ontstaat doordat het apparaat zich in een geïsoleerde koelbox bevindt, houdt de batterijcapaciteit op het hoogste niveau.

ACCU-INFORMATIE

Uw apparaat beschikt over een interne, niet-verwijderbare, herlaadbare accu. Probeer de accu niet te verwijderen; dit kan het apparaat beschadigen. De batterij kan meer dan 500 keer worden opgeladen en ontladen, maar zal uiteindelijk leeg lopen.

AANWIJZINGEN VOOR HET REINIGEN



Trekt u de stekker uit het stopcontact voordat u het apparaat reinigt! Reinig alleen de buitenkant van het apparaat met een droge doek. Om beschadiging van de elektronica te voorkomen, gebruik a.u.b. geen reinigingsvloeistof. Bescherm het apparaat tegen stof en vochtigheid.

AFVALVERWERKING



Gooi de verpakkingsmaterialen weg volgens de geldende regels. Denk aan de geldende wettelijke voorschriften als u het apparaat bij het afval wilt zetten. Informatie over een correcte afvalverwerking van het apparaat kan worden aangevraagd bij de gemeentelijke afvalverwerkingsdienst of het Milieuagentschap.



Let op! Elektrische apparaten zijn geen huishoudelijk afval! Volgens zowel de Europese Richtlijn 2002/96/EG als nationaal recht moet gebruikte elektrische apparatuur gescheiden worden ingezameld en op milieuvriendelijke wijze worden gerecycled.



Na gebruik kunt u de batterijen gratis inleveren bij ons bedrijf of in uw directe omgeving, bijvoorbeeld bij winkeliers of gemeentelijke inzamelpunten. Gooi uw gebruikte batterijen weg volgens de wettelijke voorschriften - bij een plaatselijk inzamelpunt of een winkel. Het weggooien van de batterijen samen met het huishoudelijke afval is in strijd met de afvalverwerkingsregels. Batterijen die giftige stoffen bevatten, zijn gemarkeerd met een teken en een chemisch symbool. "Cd" = cadmium, "Hg" = kwik, "Pb" = lood.

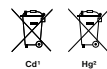

¹ batterij bevat cadmium



² Batterij bevat kwik



³ Batterij bevat lood

GARANTIE & SERVICE

De reguliere garantieperiode bedraagt 2 jaar en begint op de dag van aankoop. Om gebruik te maken van een verlengde vrijwillige garantieperiode zoals aangegeven op de geschenkverpakking is aangegeven dient het product op onze website geregistreerd te worden.

De volledige garantievoorwaarden en informatie over de verlenging van de garantieperiode en servicediensten kunt u bekijken op www.bresser.de/warranty_terms.

Lined writing area with 20 horizontal lines.



YOUR PURCHASE
HAS PURPOSE

Every purchase helps support the global nonprofit National Geographic Society in its work to protect and illuminate our world through exploration, research, and education.

TO LEARN MORE, VISIT [NATGEO.COM/INFO](https://www.natgeo.com/info)

© National Geographic Partners LLC. All rights reserved.
NATIONAL GEOGRAPHIC and Yellow Border Design are trademarks of National Geographic Society, used under license.

Visit our website: www.nationalgeographic.com



Bresser GmbH
Gutenbergstr. 2
46414 Rhede
Germany

www.bresser.de
info@bresser.de