



Stazione meteorologica ·

## Stazione meteo Comfort 5-in-1

IT

Istruzioni per l'uso

**DE** Besuchen Sie unsere Website über den folgenden QR Code oder Weblink um weitere Informationen zu diesem Produkt oder die verfügbaren Übersetzungen dieser Anleitung zu finden.

**EN** Visit our website via the following QR Code or web link to find further information on this product or the available translations of these instructions.

**FR** Si vous souhaitez obtenir plus d'informations concernant ce produit ou rechercher ce mode d'emploi en d'autres langues, rendez-vous sur notre site Internet en utilisant le code QR ou le lien correspondant.

**NL** Bezoek onze internetpagina via de volgende QR-code of weblink, voor meer informatie over dit product of de beschikbare vertalingen van deze gebruiksaanwijzing.

**ES** ¿Desearía recibir unas instrucciones de uso completas sobre este producto en un idioma determinado? Entonces visite nuestra página web utilizando el siguiente enlace (código QR) para ver las versiones disponibles.

**IT** Desidera ricevere informazioni esaustive su questo prodotto in una lingua specifica? Venga a visitare il nostro sito Web al seguente link (codice QR Code) per conoscere le versioni disponibili.



[www.bresser.de/P700255000000](http://www.bresser.de/P700255000000)



**GARANTIE · WARRANTY · GARANTÍA · GARANZIA**

[www.bresser.de/warranty\\_terms](http://www.bresser.de/warranty_terms)

**Le produit est recyclable, soumis à une responsabilité élargie du producteur et fait l'objet d'une collecte sélective. Lors de l'élimination, il convient de respecter les règles d'élimination complémentaires applicables en France :**



**FR**  
Cet appareil, ses accessoires et cordons se recyclent

À DÉPOSER EN MAGASIN

OU

À DÉPOSER EN DÉCHÈTERIE

Points de collecte sur [www.quefairedemesdechets.fr](http://www.quefairedemesdechets.fr)  
Privilégiez la réparation ou le don de votre appareil !

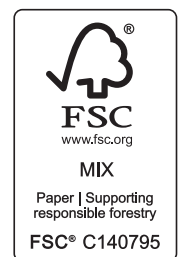

---

# Indice

1	Impressum .....	5
2	Nota di validità.....	5
3	Informazioni su questo manuale .....	5
4	Avvertenze generali di sicurezza .....	6
5	Elenco dei componenti e contenuto della confezione.....	8
6	Indicatori sul display.....	10
7	Collegare all'alimentazione .....	11
8	Attaccare gli adesivi in gomma.....	11
9	Montare e installare il sensore remoto multifunzione .....	11
10	Impostazione automatica dell'orario .....	12
11	Impostazione manuale dell'ora .....	12
12	Impostazione della sveglia .....	13
13	Funzione snooze .....	13
14	Trasmissione automatica dei valori misurati .....	13
15	Precipitazioni .....	13
16	Allarme per valore massimo e minimo.....	14
17	Indicatore del clima (interno) .....	15
18	Rettifica dei dati.....	15
19	Orientamento a sud del sensore.....	15
20	Fasi lunari .....	16
21	Trend meteo.....	17
22	Pressione atmosferica/barometrica .....	17
23	Velocità e direzione del vento .....	18
24	Scala di Beaufort.....	19
25	Windchill .....	19
26	Temperatura percepita (feels like) .....	20
27	Indice di calore .....	20
28	Punto di rugiada .....	20
29	Cronologia delle ultime 24 ore .....	21
30	Dati meteo MAX/MIN .....	21
31	Regolazione della luminosità del display .....	21
32	Pulizia e manutenzione.....	21
33	Smaltimento.....	22
34	Dati tecnici .....	22

---

<b>35 Garanzia .....</b>	<b>23</b>
<b>36 Dichiarazione CE di conformità .....</b>	<b>23</b>

---

# 1 Impressum

Bresser GmbH  
Gutenbergstr. 2  
46414 Rhede  
Germany  
www.bresser.de

Per eventuali questioni relative alla garanzia o richieste di informazioni di servizio, si prega di fare riferimento alle informazioni su "garanzia" e "servizio" contenute nella presente documentazione. Chiediamo comprensione se i resi non richiesti non potranno essere trattati.

Con riserva di errori e modifiche tecniche.

© 2023 Bresser GmbH

Tutti i diritti riservati.

La riproduzione di questo documento - anche parziale - in qualsiasi forma (ad es. fotocopia, stampa, ecc.) e l'uso e la diffusione a mezzo di sistemi elettronici (ad es. file di immagine, sito web, ecc.) non è consentita senza il previo consenso scritto del produttore.

I nomi e i marchi delle varie aziende utilizzati in questa documentazione sono in linea generale marchi di fabbrica e/o protetti da brevetto in Germania, l'Unione europea e/o in altri beni paesi.

## 2 Nota di validità

La presente documentazione è valida per i prodotti con i seguenti numeri di articolo:

7002550000000

**Versione delle istruzioni:** 0724

**Denominazione di questo manuale:**

Manual\_7002550000000\_Stazione-meteo-Comfort-5in1\_it\_BRESSER\_v072024a

Fornire sempre queste informazioni quando si richiede il assistenza.

## 3 Informazioni su questo manuale



### AVVERTENZA

**Le presenti istruzioni per l'uso sono da considerarsi parte integrante dell'apparecchio!**

Leggere attentamente le istruzioni di sicurezza e le istruzioni per l'uso prima di utilizzare l'apparecchio.

Conservare questo manuale in un luogo sicuro per future consultazioni. Se l'apparecchio viene venduto o ceduto, le istruzioni per l'uso devono essere trasmesse ad ogni successivo proprietario/utilizzatore del prodotto.

---

## 4 Avvertenze generali di sicurezza



### **PERICOLO**

#### **Pericolo di scossa elettrica!**

Questo dispositivo contiene parti elettroniche che possono essere azionate da una fonte di energia elettrica (alimentatore e/o batterie). In caso di uso improprio di questo prodotto sussiste il pericolo di scossa elettrica. Una scossa elettrica può provocare lesioni gravi o morte. Pertanto, leggere attentamente e osservare le seguenti indicazioni di sicurezza.

- Non consentire ai bambini di utilizzare l'apparecchio senza supervisione! L'utilizzo deve avvenire soltanto conformemente a quanto descritto nella guida, in caso contrario esiste il PERICOLO di SCOSSA ELETTRICA!
- Interrompere l'alimentazione di corrente staccando la spina quando non si utilizza l'apparecchio, nel caso di inutilizzo prolungato e prima di tutti gli interventi di manutenzione e riparazione.
- Collocare l'apparecchio in modo da poterlo staccare dalla rete elettrica in qualsiasi momento. La presa di rete si deve trovare sempre in prossimità dell'apparecchio e deve essere facilmente accessibile, in quanto il connettore del cavo di rete funge da dispositivo di disinnesto dalla rete elettrica.
- Per staccare l'apparecchio dalla rete elettrica, tirare sempre dalla parte della spina, non del cavo!
- Prima dell'uso accertarsi che l'apparecchio, i cavi e i connettori non siano danneggiati.
- Non tentare mai di azionare un dispositivo danneggiato o un dispositivo con parti elettriche danneggiate! Le parti danneggiate devono essere immediatamente sostituite da personale di assistenza autorizzato.
- Utilizza il dispositivo esclusivamente in un ambiente completamente asciutto e non toccare il dispositivo con parti del corpo bagnate o umide.



### **PERICOLO**

#### **Pericolo di soffocamento!**

In caso di uso improprio del prodotto sussiste pericolo di soffocamento, soprattutto per i bambini. Pertanto, leggere attentamente e osservare le seguenti indicazioni di sicurezza.

- Tenere i materiali di imballaggio (sacchetti di plastica, elastici, ecc.) fuori dalla portata dei bambini! PERICOLO DI SOFFOCAMENTO!
- Il prodotto contiene piccoli particolari che potrebbero venire ingoiati dai bambini! PERICOLO DI SOFFOCAMENTO!



### **PERICOLO**

#### **Pericolo di esplosione!**

In caso di uso improprio del prodotto sussiste pericolo di esplosione. Leggere attentamente e osservare le seguenti indicazioni di sicurezza per evitare esplosioni.

- Non esporre l'apparecchio a temperature elevate. Utilizzare solo l'alimentatore incluso oppure le batterie consigliate. Non cortocircuitare o buttare nel fuoco l'apparecchio e le batterie! Un surriscaldamento oppure un utilizzo non conforme può provocare cortocircuiti, incendi e persino esplosioni!



## AVVERTENZA

### Pericolo di danni materiali!

Un uso improprio può causare danni al dispositivo e/o agli accessori. Utilizzare pertanto il dispositivo solo in conformità alle seguenti indicazioni di sicurezza.

- Non smontare l'apparecchio! In caso di guasto, rivolgersi al proprio rivenditore specializzato. Egli provvederà a contattare il centro di assistenza e se necessario a spedire l'apparecchio in riparazione.
- Non esporre il dispositivo ad alte temperature e tienilo al riparo dall'acqua e dall'umidità elevata.
- Non immergere l'apparecchio in acqua!
- Non sottoporre il dispositivo a vibrazioni eccessive.
- Per questo apparecchio utilizzare soltanto accessori e ricambi corrispondenti alle indicazioni tecniche.
- Utilizzare esclusivamente le batterie consigliate. Sostituire le batterie scariche o usate sempre con una serie di batterie nuove completamente cariche. Non utilizzare batterie di marche, tipi o livelli di carica diversi. Togliere le batterie dall'apparecchio nel caso non venga utilizzato per un periodo prolungato!
- Non utilizzare batterie ricaricabili.



## AVVERTENZA

### Rischio di danni stress!

Il produttore declina ogni responsabilità per i danni causati dalla tensione a seguito dell'inserimento erraneo delle batterie o dell'uso di un alimentatore non adatto.

## 5 Elenco dei componenti e contenuto della confezione

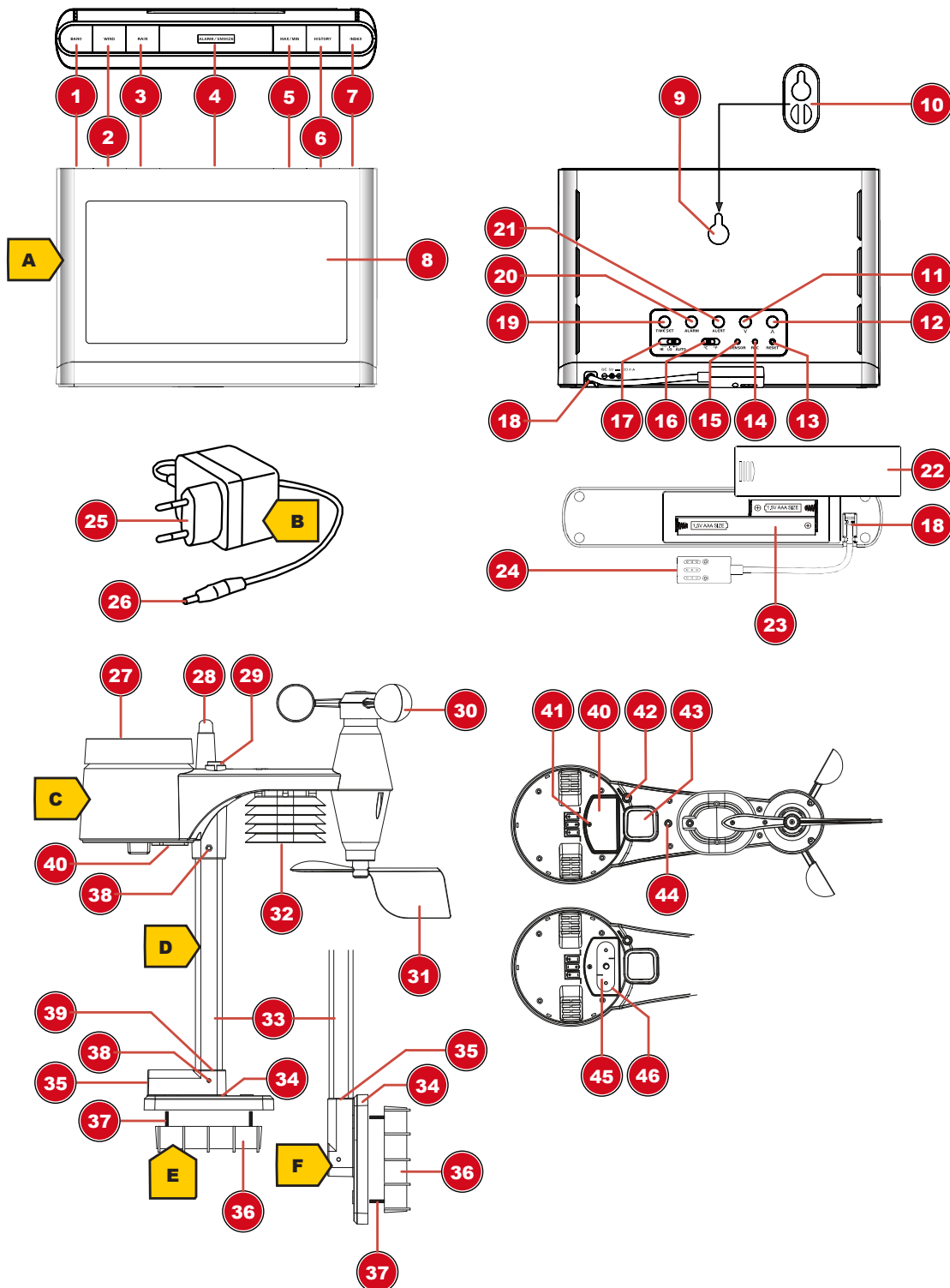

Fig. 1: Elenco dei componenti della centralina (sopra) e del sensore senza fili (sotto)

- |   |   |
|---|---|
| 1 Tasto BARO (passaggio tra la visualizzazione in hPa, InHg e mmHg e selezione del tipo di pressione atmosferica) | 2 Tasto WIND (passaggio tra il valore medio e la raffica attuale) |
| 3 Tasto RAIN (passaggio tra la quantità di precipitazioni giornaliera, settimanale e mensile)                     | 4 Tasto ALARM/SNOOZE (funzione snooze)                            |

5 Tasto MAX/MIN (passaggio tra la visualizzazione del valore massimo, minimo e quello attuale)	6 Tasto HISTORY (richiama i valori misurati nelle ultime 24 ore)
7 Tasto INDEX (passaggio tra la visualizzazione del punto di rugiada, dell'indice di calore e dell'indice di raffreddamento)	8 Display
9 Supporto per il montaggio a parete	10 Adattatore per il montaggio a parete
11 Tasto DOWN (riduzione di un valore)	12 Tasto UP (incremento di un valore)
13 Pulsante RESET (resetta tutte le impostazioni)	14 Pulsante RCC (avvia la ricezione del segnale orario)
15 Pulsante SENSOR (avvia la ricezione dei dati dal sensore senza fili)	16 Interruttore °C/°F (passaggio tra la visualizzazione in °C e in °F)
17 Interruttore HI/LO/AUTO (luminosità del display)	18 Cavo di uscita alimentazione
19 Tasto TIME SET	20 Tasto ALARM
21 Tasto ALERT	22 Copertura vano batterie (centralina)
23 Vano batterie (centralina)	24 Presa CC per spinotto femmina
25 Adattatore CC con presa EU	26 Spinotto femmina CC
27 Imbuto (misurazione della quantità di precipitazioni)	28 Antenna
29 Livella circolare (orientamento orizzontale)	30 Anemometro a coppette (misurazione della velocità del vento)
31 Girota (misurazione della direzione del vento)	32 Protezione contro le radiazioni
33 Staffa per il montaggio	34 Supporto per il montaggio
35 Apertura per il montaggio in verticale	36 Staffa per tubi
37 Vite di fissaggio	38 Vite di fissaggio con dado
39 Apertura per il montaggio in orizzontale	40 Copertura vano batterie (sensore senza fili)
41 Vite di fissaggio (coperchio del vano batterie)	42 Tasto RESET (resetta tutte le impostazioni)
43 Apertura nella parte superiore del sensore per la staffa di montaggio	44 Spia di funzionamento (sensore senza fili)
45 Vano batterie (sensore senza fili)	46 Anello di tenuta

### Contenuto della confezione

Centralina (A), alimentatore (B), sensore senza fili (C), staffa per il montaggio con 2 viti e 2 dadi (D), staffa per tubi con 4 viti e 4 dadi (E), supporto per il montaggio (F)

Batterie necessarie (non incluse):

Stazione: 3 pezzi batteria (tipo AAA/LR03 1,5V); sensore: 3 pezzi batteria (tipo AA/LR6 1,5V)

Altri accessori necessari (non inclusi):

piccolo cacciavite a croce, 4 viti per legno

## 6 Indicatori sul display

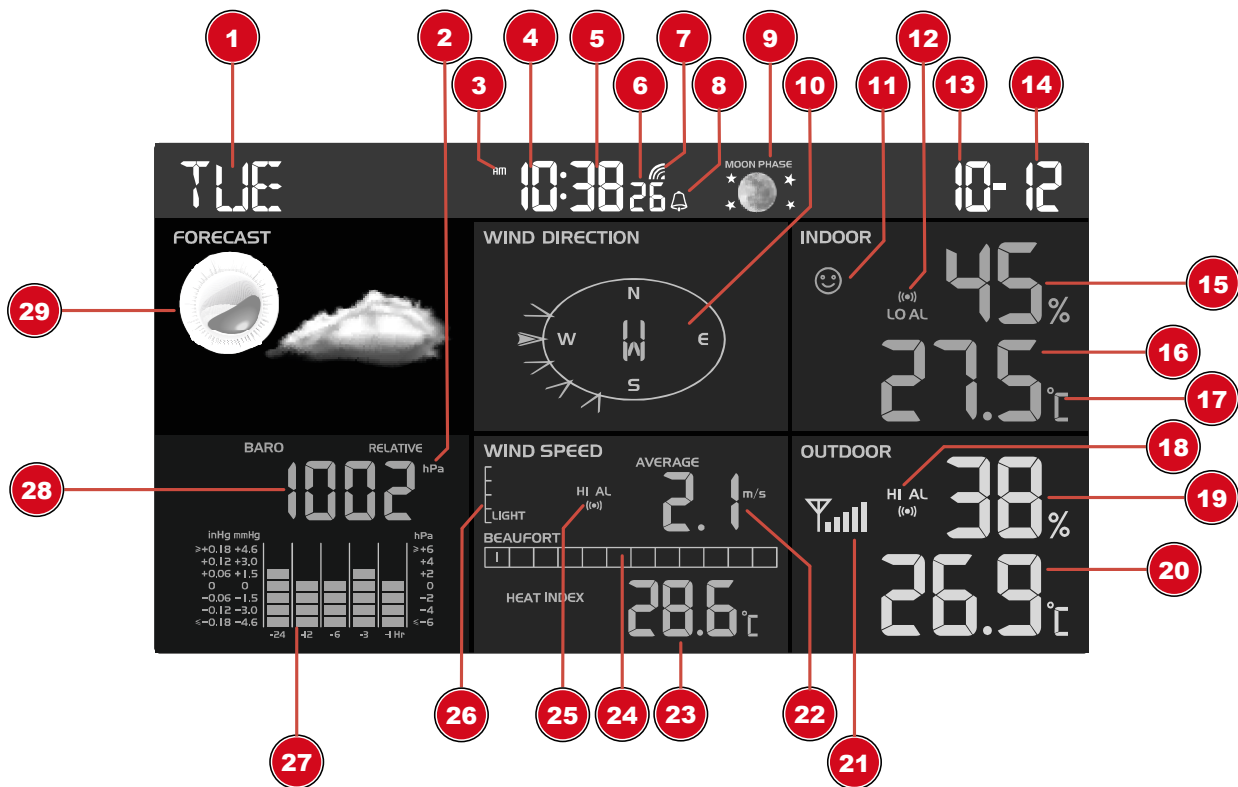

Fig. 2: Indicatori sul display della centralina

1	Giorno della settimana	2	Pressione atmosferica (hPa, inHg, mmHg)
3	Informazione AM/PM in modalità 12 ore	4	Ora attuale (ore)
5	Ora attuale (minuti)	6	Ora attuale (secondi)
7	Simbolo di ricezione segnale	8	Simbolo dell'allarme (campana)
9	Fase lunare	10	Direzione del vento attuale
11	Indicatore del clima (interno) (troppo freddo, ideale, troppo caldo)	12	Simbolo dell'allarme per umidità dell'aria (all'interno) alta (HI AL) o bassa (LO AL)
13	Mese	14	Giorno
15	Livello di umidità (all'interno)	16	Temperatura (all'interno)
17	Unità di misura della temperatura (a scelta °C/°F)	18	Simbolo dell'allarme per umidità dell'aria (all'esterno) alta (HI AL) o bassa (LO AL)
19	Livello di umidità (all'esterno)	20	Temperatura (all'esterno)
21	Indicatore dell'intensità del segnale	22	Velocità del vento misurata: valore medio (AVERAGE) o ultima raffica (GUST)
23	Indice di calore	24	Scala di Beaufort
25	Simbolo dell'allarme per velocità del vento elevata (HI AL)	26	Scala di riferimento per la velocità del vento
27	Grafico per la visualizzazione dello storico delle precipitazioni e della pressione dell'aria (24 ore)	28	Pressione atmosferica attuale
29	Visualizzazione grafica dell'andamento meteorologico		

---

## 7 Collegare all'alimentazione

### *Unità base*

1. Inserire il cavo di collegamento CC nell'apposita presa sulla centralina.
2. Inserire la spina dell'alimentatore nella presa.
3. L'apparecchio viene alimentato direttamente dalla rete elettrica.
4. Attendere fino a quando viene visualizzata la temperatura interna sulla centralina.

**AVVERTENZA! Per un funzionamento continuo si garantisce l'alimentazione tramite rete elettrica. In alternativa è possibile anche il funzionamento a batterie (retroilluminazione permanente non attiva). Per farlo, procedere come segue:**

5. Rimuovere il coperchio del vano batterie.
6. Inserire le batterie nel vano batterie. Nell'inserire le batterie, assicurarsi di rispettare le polarità delle batterie (+/-).
7. Riposizionare il coperchio del vano batterie.
8. Attendere fino a quando viene visualizzata la temperatura interna sulla centralina.

**AVVERTENZA! Cambiando il tipo di alimentazione (da rete o a batteria), per motivi tecnici l'alimentazione viene interrotta per alcuni istanti. In tal modo, tutte le impostazioni vengono perse.**

### *Sensore senza fili*

9. Rimuovere la vite sul coperchio del vano batterie con un cacciavite a croce adeguato e togliere il coperchio del vano batterie.

**AVVERTENZA! Quando si toglie il coperchio del vano batterie fare attenzione affinché non vada perso per errore il sottile anello di tenuta che serve a proteggere dalle infiltrazioni di acqua e spesso rimane attaccato al coperchio del vano batterie.**

10. Inserire le batterie nel vano batterie. Nell'inserire le batterie, assicurarsi di rispettare le polarità delle batterie (+/-).
11. Premere il tasto RESET. Per pochi istanti si accende la spia di funzionamento.
12. Sistemare l'anello di tenuta sul bordo del vano batterie.
13. Riposizionare il coperchio del vano batterie e avvitarlo.

## 8 Attaccare gli adesivi in gomma

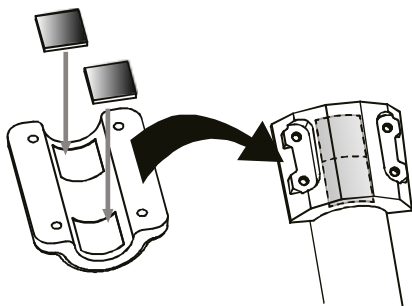

Applicare alle staffe per tubi gli inserti in gomma autoadesivi incluse nella confezione nel modo indicato, per garantire che la barra di montaggio sia ben stabile.

## 9 Montare e installare il sensore remoto multifunzione

A seconda della posizione desiderata, il sensore remoto si può installare in due modi diversi.

---

**AVVERTENZA! Durante il montaggio, verificare che la parte superiore della paletta segnamento sia ad almeno 1.5 metri di altezza. Utilizzare la livella a bolla d'aria nella testa del sensore per garantire un'installazione a livello. La paletta deve essere orientata verso nord.**

#### **Montaggio su un elemento di legno in orizzontale o in verticale**

1. Inserire una delle barre di montaggio nell'apertura al di sotto della testa del sensore.
2. Inserire una vite nella perforazione e mettere il dado sulla parte opposta. Stringere a mano il raccordo a vite.
3. A seconda dell'orientamento desiderato, inserire l'estremità opposta della barra di montaggio nell'apertura per il montaggio orizzontale o verticale sulla base di montaggio.
4. Inserire un'altra vite nella perforazione della base di montaggio e mettere il dado sulla parte opposta. Stringere a mano il raccordo a vite.
5. Posizionare il fondo della base di montaggio su un elemento di legno. Fissare la base utilizzando 4 viti per legno.

#### **Montaggio su un tubo orizzontale o verticale**

6. Ripetere le fasi da 1 a 4 descritte sopra.
7. Posizionare sul tubo il fondo della base di montaggio. Spingere la staffa per tubi sul tubo dal lato opposto.
8. Inserire 4 viti attraverso le perforazioni della base di montaggio e attraverso le perforazioni sulla staffa per tubi dall'altro lato.
9. Posizionare i 4 dadi e stringere a mano il raccordo a vite.

## 10 Impostazione automatica dell'orario

Quando viene collegato all'alimentazione, l'apparecchio cerca automaticamente il segnale radio. Ci vogliono circa 3-8 minuti per completare questo processo.

Con la corretta ricezione del segnale radio, la data e l'ora vengono impostate automaticamente e viene visualizzato il simbolo di ricezione.

**AVVERTENZA! Durante la ricezione del segnale radio, la retroilluminazione è impostata in modalità attenuata e ritorna alla modalità quando la ricezione del segnale è completa.**

Se non si riceve alcun segnale radio, procedere come segue:

Qualora il segnale radio non venga ricevuto, procedere come segue:

1. Premere il tasto RCC sulla centralina finché non inizia a lampeggiare il simbolo di ricezione del segnale.
2. Qualora il problema persista, si dovrà impostare l'orario manualmente.

## 11 Impostazione manuale dell'ora

Per impostare manualmente data e ora, disattivare per prima cosa la ricezione del segnale orario premendo per circa 8 secondi il tasto RCC.

1. Premere il tasto TIME SET per circa 3 secondi per entrare in modalità impostazione ora.
2. Le cifre da impostare lampeggiano.
3. Premere i tasti UP e DOWN per modificare il valore.
4. Premere il tasto TIME SET per confermare e passare all'impostazione successiva.
5. Sequenza delle impostazioni: Modalità 12/24 ore > Ore > Minuti > Anno > Mese > Giorno > Differenza di fuso orario > Lingua > Ora legale/solare (DST)
6. Terminate le impostazioni, premere il tasto TIME SET per salvarle e uscire dalla modalità impostazioni.

## 12 Impostazione della sveglia

### Attivare/disattivare la sveglia (e l'allerta gelo)

1. Premere il tasto ALARM per visualizzare l'orario della sveglia
2. Premere nuovamente il tasto ALARM per attivare l'orario della sveglia.
3. Premere ancora una volta il tasto ALARM per attivare l'orario della sveglia con allerta gelo.
4. Attivando l'allerta gelo, la sveglia suona 30 minuti prima se la temperatura esterna scende sotto i -3 °C.
5. Per disattivare sveglia e allerta gelo, premere il tasto ALARM finché non verranno più visualizzati i simboli dell'allarme.

### Impostare l'orario della sveglia

6. Premere il tasto ALARM per circa 2 secondi per entrare in modalità impostazione sveglia.
7. Le cifre da impostare lampeggiano.
8. Premere i tasti UP e DOWN per modificare il valore.
9. Premere il tasto ALARM per confermare e passare all'impostazione successiva.
10. Sequenza delle impostazioni: Ore > Minuti
11. Terminate le impostazioni, premere il tasto ALARM per salvarle e uscire dalla modalità impostazioni.

## 13 Funzione snooze

1. Quando suona la sveglia, premere il tasto ALARM/SNOOZE per attivare la funzione snooze. La sveglia suona di nuovo dopo 5 minuti.
2. Quando suona la sveglia, premere il tasto ALARM/SNOOZE per circa 3 minuti per sospendere la sveglia fino al raggiungimento dell'orario della sveglia successiva.
3. Se non si preme alcun tasto, la sveglia si spegne automaticamente dopo 2 minuti.

## 14 Trasmissione automatica dei valori misurati

Una volta assicurata l'alimentazione di corrente, la centralina inizia a mostrare i valori misurati all'interno. I primi valori ricevuti dal sensore esterno vengono visualizzati entro circa 3 minuti dopo l'attivazione.

## 15 Precipitazioni

La centralina mostra la quantità di precipitazioni in millimetri o pollici raccolta in un determinato periodo, in base alle statistiche attuali.

Rainfall rate	Daily rainfall	Weekly rainfall	Monthly rainfall

### Selezionare la modalità di visualizzazione

Premere il tasto RAIN più volte finché sullo schermo non viene visualizzato il periodo desiderato:

<b>RATE</b>	Precipitazioni attuali nell'ultima ora
<b>DAILY</b>	Precipitazioni complessive durante la giornata di oggi, misurate a partire da mezzanotte

<b>WEEKLY</b>	Precipitazioni totali della settimana in corso
<b>MONTHLY</b>	Precipitazioni totali del mese in corso

### Selezionare l'unità di misura (millimetri o pollici)

1. Premere il tasto RAINFALL per circa 3 secondi per accedere alle impostazioni dell'unità di misura.
2. Premere il tasto UP e DOWN per scegliere tra mm (millimetri) e in (pollici).
3. Terminate le impostazioni, premere il tasto RAINFALL per salvarle e uscire dalla modalità impostazioni.

## 16 Allarme per valore massimo e minimo

Con l'allarme per valore massimo il minimo (HI/LO AL) è possibile essere informati sul cambiamento delle condizioni meteo. Una volta attivato, quando si raggiunge un valore impostato scatta il segnale acustico e la spia inizia a lampeggiare. Range e tipi di allarme supportati:

Range	Tipo di allarme disponibile
Temperatura interna	HI AL / LO AL
Umidità dell'aria (all'interno)	HI AL / LO AL
Temperatura esterna	HI AL / LO AL
Umidità dell'aria (all'esterno)	HI AL / LO AL
Precipitazioni (quotidiano)	HI AL*
Velocità del vento	HI AL

HI AL = allarme valore massimo / LO AL = allarme valore minimo

\*precipitazioni durante la giornata di oggi a partire da mezzanotte

### Impostare l'allarme per valore massimo e minimo

1. Premere il tasto ALERT fino a quando non viene visualizzato l'intervallo desiderato.
2. Premere i tasti UP e DOWN per modificare il valore.
3. Premere il tasto ALARM per confermare e passare all'impostazione successiva.

### Disattivare l'allarme per valore massimo e minimo

4. Premere il tasto ALERT fino a quando non viene visualizzato l'intervallo desiderato.
5. Premere il tasto ALARM per attivare l'allarme.
6. Premere il tasto ALARM per confermare e passare all'impostazione successiva.

### Nota:

7. La centralina chiude automaticamente la modalità impostazioni se per 5 secondi non viene premuto alcun tasto.
8. Quando scatta l'allarme, sul display inizia a lampeggiare l'indicatore corrispondente e viene eseguito il segnale acustico per circa 2 minuti.
9. Quando scatta il segnale acustico, premere il tasto SNOOZE/LIGHT per interromperlo. L'allarme scatta dopo altri 2 minuti

### Rettifica dei dati

10. Premere il tasto HISTORY per circa 3 secondi.
11. Premere il tasto UP o DOWN per selezionare YES o NO.
12. Premere il tasto HISTORY per confermare il valore. In questo modo vengono cancellati tutti i dati relativi alle precipitazioni registrati finora.

## 17 Indicatore del clima (interno)

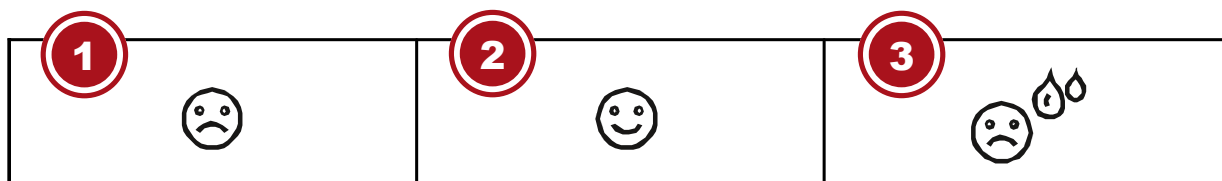

1 Troppo freddo

2 Ideale

3 Troppo caldo

L'indicatore del clima è un simbolo grafico che indica il livello di comfort in base alla temperatura e all'umidità dell'aria.

Nota:

- Con la stessa temperatura, l'indicatore del comfort può essere quindi diverso a seconda dell'umidità dell'aria.
- Se la temperatura è inferiore a 0 °C o superiore ai 60° C, non viene visualizzato l'indicatore del comfort.

## 18 Rettifica dei dati

Durante l'installazione del sensore esterno, il sensore si potrebbe attivare. In questo caso, i valori misurati per precipitazioni e vento potrebbero essere errati. I valori errati vanno quindi eliminati. Per farlo non serve però effettuare un reset e ripristinare il collegamento. Basta tenere premuto il tasto HISTORY per circa 10 secondi. In tal modo vengono eliminati tutti i dati misurati fino a quel punto.

## 19 Orientamento a sud del sensore

Di default, il sensore esterno è impostato in direzione nord. Alcuni utenti preferiscono un orientamento a sud, ad esempio se vivono nell'emisfero australe (come in Australia o Nuova Zelanda).

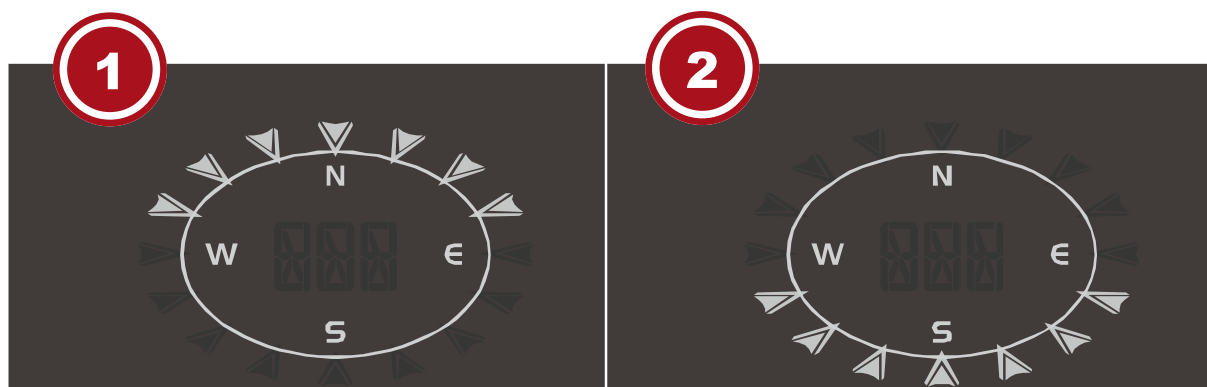

1 Emisfero boreale

2 Emisfero australe

1. Installare il sensore esterno in modo che la freccia stampata indichi verso sud. Per il resto, procedere come descritto nel paragrafo "Montaggio").

2. Tenere premuto il tasto WIND circa 8 secondi finché non lampeggiano le frecce nella parte superiore della rosa dei venti (emisfero boreale).
3. Premere il tasto UP o DOWN per invertire la direzione delle frecce (emisfero australe).
4. Premere il tasto WIND per confermare.

**Nota:**

Modificando la direzione delle frecce, cambiano automaticamente le impostazioni delle fasi lunari.

## 20 Fasi lunari

Nell'emisfero boreale, la luna cresce da destra. Nell'emisfero boreale, infatti, la parte della Luna illuminata dal sole si sposta da destra a sinistra. Nell'emisfero australe, invece, va da sinistra a destra. Nelle due tabelle seguenti sono indicate le varie fasi lunari.

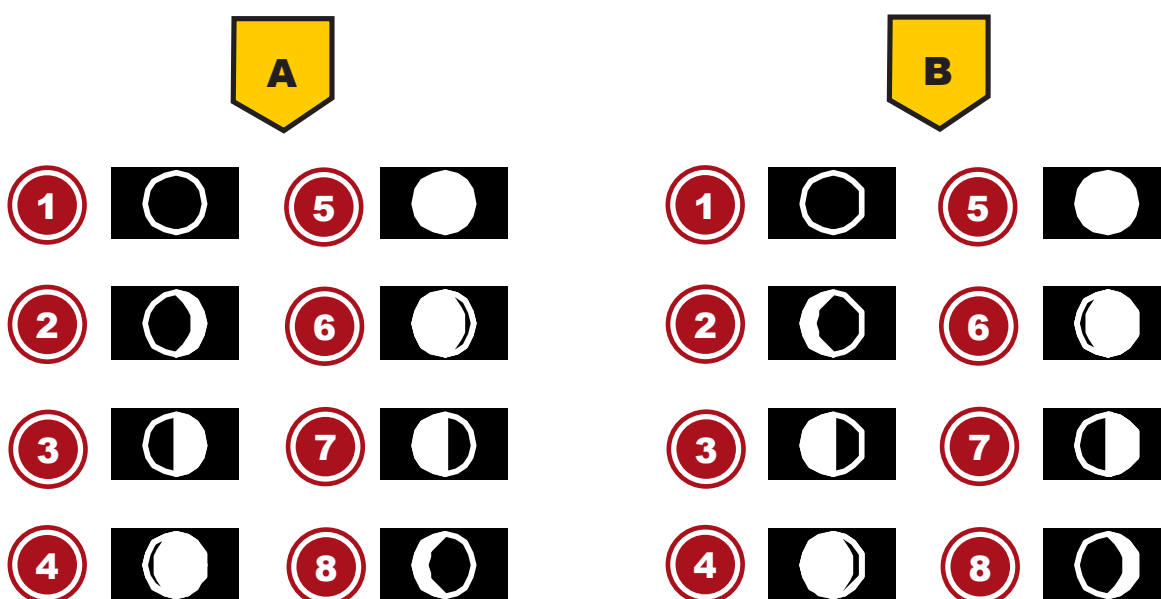

Fig. 3: (A) Emisfero boreale, (B) Emisfero australe

1 Luna nuova	2 Luna crescente
3 Primo quarto	4 Gibbosa crescente
5 Luna piena	6 Gibbosa calante
7 Ultimo quarto	8 Luna calante

## 21 Trend meteo

Il trend meteo per le prossime 12 ore viene calcolato in base ai valori misurati e visualizzato graficamente come segue:

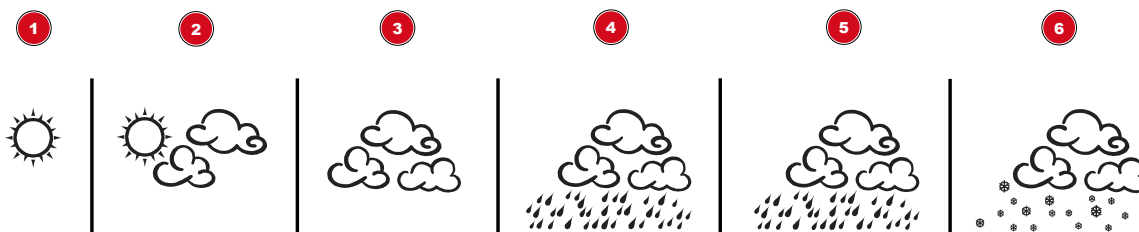

Fig. 4: Simboli della visualizzazione del trend meteo

1 Soleggiato	2 Parzialmente nuvoloso
3 Nuvoloso	4 Poggia
5 Burrascoso	6 Neve

## 22 Pressione atmosferica/barometrica

La pressione atmosferica è la pressione che si può registrare in qualsiasi punto della superficie terrestre ed equivale al peso di una colonna d'aria. La pressione atmosferica è legata alla pressione media e diminuisce gradualmente all'aumentare dell'altitudine. Per misurare la pressione atmosferica, i meteorologi utilizzano i barometri. Poiché le condizioni meteo dipendono in gran parte dai cambiamenti della pressione atmosferica, è possibile creare previsioni del tempo in base alle variazioni della pressione atmosferica rilevate.

1. Premere il tasto BARO per accedere alle impostazioni dell'unità di misura.
2. Premere nuovamente il tasto BARO per cambiare unità di misura InHg / mmHg / hPa.
3. Premere il tasto BARO per circa 3 secondi per scegliere tra pressione atmosfera assoluta e relativa:
  - ABSOLUTE: pressione atmosferica assoluta nella località attuale
  - RELATIVE: pressione atmosferica relativa, riferita al livello del mare (NN)

### Impostare la pressione atmosferica relativa



4. La pressione atmosferica riferita al livello del mare (corrispondente anche alla pressione atmosferica relativa nella località selezionata) si può ottenere mediante il servizio meteo locale, su internet o tramite altre fonti.
5. Premere il tasto BARO circa 3 secondi finché non appare la scritta lampeggiante ABSOLUTE o RELATIVE.
6. Premere il tasto UP o DOWN per passare alla modalità RELATIVE.
7. Premendo il tasto BARO, il valore per RELATIVE lampeggia.
8. Premere i tasti UP e DOWN per modificare il valore.
9. Terminare le impostazioni, premere il tasto BARO per salvarle e uscire dalla modalità impostazioni.

### ATTENZIONE

10. Il valore preimpostato per la pressione atmosferica relativa è di 1013 mbar/hPa (29,91 inHg), in rapporto con il valore medio della pressione atmosferica.
11. Modificando il valore della pressione atmosferica relativa cambiano anche i simboli visualizzati relativi al meteo.
12. Il barometro integrato registra cambiamenti della pressione atmosferica assoluta dovuti a fattori ambientali. In base ai dati raccolti, quindi, è possibile creare una previsione per le condizioni meteo nelle prossime 12 ore. Di conseguenza, i simboli relativi al meteo cambiano a seconda della pressione atmosferica assoluta misurata già dopo un'ora di funzionamento.
13. La pressione atmosferica relativa si basa sul livello del mare, ma anche questa cambia in base ai cambiamenti della pressione atmosferica assoluta dopo un'ora di funzionamento.

## 23 Velocità e direzione del vento

Rilevare la direzione del vento

Simbolo della direzione del vento	Significato
	Velocità attuale del vento
	Direzioni del vento negli ultimi 5 minuti (max. 6)

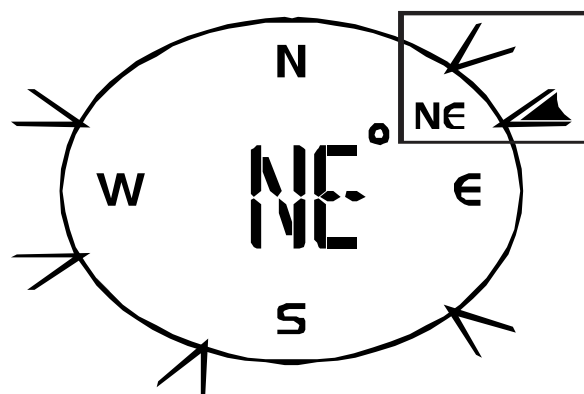

### Selezionare la modalità di visualizzazione

Premere il tasto WIND più volte finché sullo schermo non viene visualizzato il periodo desiderato:

- **AVERAGE:** velocità del vento media, calcolata a partire da tutte le velocità degli ultimi 30 secondi
- **GUST:** raffica di vento più forte dall'ultima registrazione

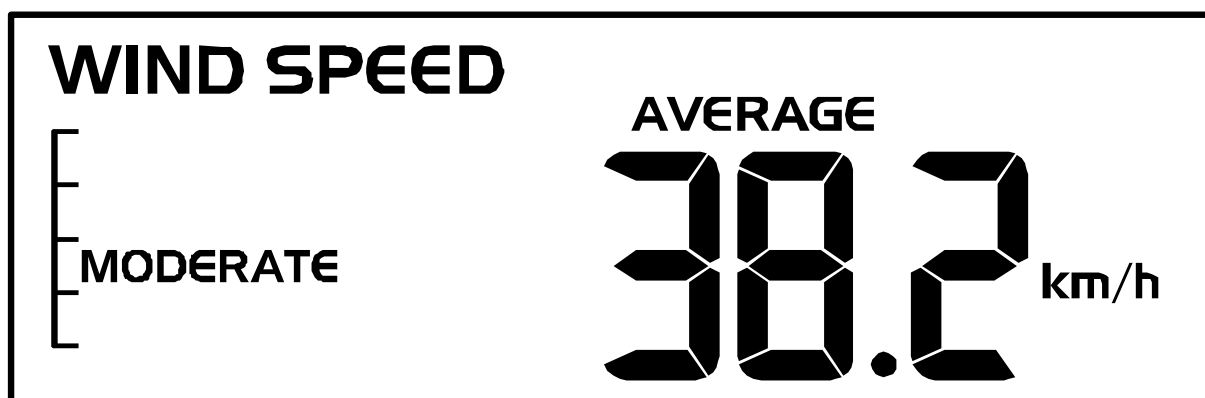

Con le seguenti informazioni sotto forma di testo è possibile ottenere una rapida panoramica sulle condizioni meteo attuali:

Condizioni di vento	Leggero (LIGHT)	Moderato (MODERATE)	Forte (STRONG)	Tempesta (STORM)
---------------------	-----------------	---------------------	----------------	------------------

Velocità	1 – 19 km/h	20 – 49 km/h	50 – 88 km/h	> 88 km/h
----------	-------------	--------------	--------------	-----------

Selezionare l'unità di misura per la velocità del vento

1. Premere il tasto WIND per circa 3 secondi per entrare in modalità impostazioni.
2. Premere il tasto UP o DOWN per selezionare mph (miglia all'ora), m/s (metri all'ora), km/h (chilometri all'ora) o knots (nodi).
3. Terminate le impostazioni, premere il tasto WIND per salvarle e uscire dalla modalità impostazioni.

## 24 Scala di Beaufort

La scala di Beaufort è una scala internazionale utilizzata per classificare la velocità dal vento da 0 (calma) a 12 (uragano).

Numero di Beaufort	Descrizione	Velocità
0	Calma	< 1 km/h   < 1 mph < 1 knots   < 0,3 m/s
1	Bava di vento	1,1-5,5 km/h   1-3 mph 1-3 knots   0,3-1,5 m/s
2	Brezza leggera	5,6-11 km/h   4-7 mph 1-3 knots   0,3-1,5 m/s
3	Brezza tesa	12-19 km/h   8-12 mph 7-10 knots   3,5-5,4 m/s
4	Vento moderato	20-28 km/h   13-17 mph 11-16 knots   5,5-7,9 m/s
5	Vento teso	29-38 km/h   18-24 mph 17-21 knots   8,0-10,7 m/s
6	Vento fresco	39-49 km/h   25-30 mph 22-27 knots   10,8-13,8 m/s
7	Vento forte	50-61 km/h   31-38 mph 28-33 knots   13,9-17,1 m/s
8	Burrasca	62-74 km/h   39-46 mph 34-40 knots   17,2-20,7 m/s
9	Burrasca forte	75-88 km/h   47-54 mph 41-47 knots   20,8-24,4 m/s
10	Tempesta	89-102 km/h   55-63 mph 48-55 knots   24,5-28,4 m/s
11	Tempesta violenta	103-117 km/h   64-73 mph 56-63 knots   28,5-32,6 m/s
12	Uragano	> 118   > 74 mph > 64 knots   32,7 m/s

## 25 Windchill

Premere il tasto INDEX più volte finché sul display non appare WIND CHILL (indice di raffreddamento).

**Nota:**

L'indice di raffreddamento si basa sull'effetto combinato di temperatura e velocità del vento. Il valore visualizzato viene calcolato esclusivamente in base alla temperatura e alla velocità del vento misurate dal sensore esterno.

## 26 Temperatura percepita (feels like)

La temperatura percepita corrisponde alla temperatura esterna avvertita dal corpo umano. Si tratta di un mix tra indice di raffreddamento ( $18^{\circ}\text{C}/64^{\circ}\text{F}$  o inferiore) e indice di calore ( $26^{\circ}\text{C}/78^{\circ}\text{F}$  o superiore). Per temperature comprese tra  $18^{\circ}\text{C}/64^{\circ}\text{F}$  e  $26^{\circ}\text{C}/78^{\circ}\text{F}$ , in cui sia il vento che l'umidità dell'aria influiscono meno sulla temperatura, l'apparecchio indica la temperatura misurata effettivamente come temperatura percepita.

Il seguente grafico mostra il pericolo crescente per il corpo umano con l'aumentare dell'indice di calore o dell'indice di raffreddamento.

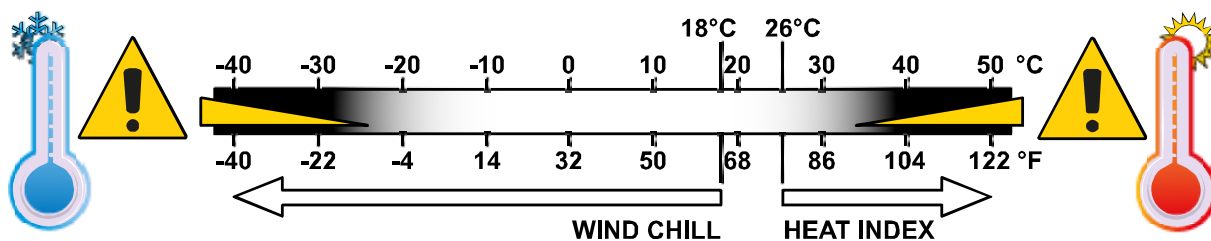

Fig. 5: Rapporto tra indice di calore e indice di raffreddamento.

## 27 Indice di calore

Premere il tasto INDEX più volte finché sul display non appare WIND CHILL (indice di raffreddamento).

Indice di calore	Allerta	Significato
$> 55^{\circ}\text{C}$ ( $> 130^{\circ}\text{F}$ )	Estremo pericolo	Estremo pericolo di disidratazione o colpo di caldo
$41^{\circ}\text{C} - 54^{\circ}\text{C}$ ( $106^{\circ}\text{F} - 129^{\circ}\text{F}$ )	Pericolo	Probabile collasso da calore
$33^{\circ}\text{C} - 40^{\circ}\text{C}$ ( $91^{\circ}\text{F} - 105^{\circ}\text{F}$ )	Richiesta maggiore attenzione	Pericolo di deidratazione
$27^{\circ}\text{C} - 32^{\circ}\text{C}$ ( $80^{\circ}\text{F} - 90^{\circ}\text{F}$ )	Attenzione	Pericolo di collasso da calore

Nota:

La temperatura percepita si basa sugli effetti combinati di temperatura e umidità dell'aria. L'indice di calore si calcola solo se la temperatura è di  $27^{\circ}\text{C}$  ( $80^{\circ}\text{F}$ ) o superiore. Il valore visualizzato della temperatura percepita viene calcolato esclusivamente in base alla temperatura e all'umidità dell'aria misurate dal sensore esterno.

## 28 Punto di rugiada

Premere il tasto INDEX più volte finché sul display non appare DEW POINT (punto di rugiada).

**Nota:**

Il punto di rugiada è la temperatura al di sotto della quale il valore acqueo, a pressione costante, è in equilibrio con il liquido. L'acqua condensata si definisce rugiada quando si forma su una superficie. La temperatura del punto di rugiada si calcola in base alla temperatura e all'umidità misurate all'interno.

## 29 Cronologia delle ultime 24 ore

La centralina registra automaticamente tutti i dati misurati nelle ultime 24 ore e li indica.

1. Premere il tasto HISTORY per verificare l'andamento nelle ultime ore.
2. Premere più volte il tasto HISTORY per visualizzare l'andamento nelle ore 2,3,4,5 ..... 24.

## 30 Dati meteo MAX/MIN

La centralina memorizza i dati meteo MAX/MIN fino al successivo reset manuale. Per richiamare i dati:

1. premere più volte il tasto MAX/MIN per visualizzare uno dopo l'altro i valori memorizzati.
2. Sequenza dei valori indicati: temperatura esterna massima > temperatura esterna minima > umidità dell'aria massima (esterno) > umidità dell'aria minima (esterno) > temperatura interna massima > temperatura interna minima > umidità dell'aria massima (interno) > umidità dell'aria minima (interno) > temperatura esterna percepita massima (wind chill) > temperatura esterna percepita minima (wind chill) > indice di calore massimo > indice di calore minimo > punto di rugiada massimo > punto di rugiada minimo > pressione atmosferica massima > pressione atmosferica minima > media massima > raffica di vento massima > quantità di precipitazioni massima
3. Premere il tasto MAX/MIN circa 2 secondi per cancellare i dati memorizzati.

## 31 Regolazione della luminosità del display

- Spostare l'interruttore **[HI/LO/AUTO]** per modificare la luminosità del display. La luminosità viene regolata automaticamente al livello successivo. Ordine dei livelli di luminosità: chiaro **[HI]** > scuro **[LO]** > automatico **[AUTO]**
- **[AUTO]** regola automaticamente la luminosità in base all'ambiente.

## 32 Pulizia e manutenzione

- Prima di procedere con la pulizia, staccare l'apparecchio dalla sorgente di corrente (staccare il connettore oppure rimuovere le batterie)!
- Pulire l'apparecchio soltanto con un panno asciutto. Non utilizzare liquidi detergenti per evitare danni ai componenti elettronici.

### Pulire il contenitore di raccolta delle precipitazioni (imbuto)

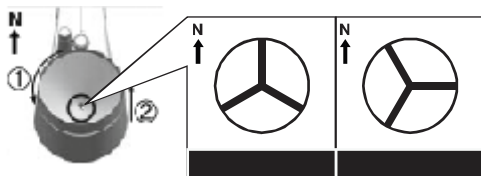

1. Ruotare il contenitore di raccolta di circa 30° in senso antiorario.
2. Estrarre l'imbuto con cautela tirandolo verso l'alto.
3. Pulire l'imbuto e rimuovere sporco e insetti.
4. Inserire nuovamente l'imbuto una volta completamente pulito e asciugato.

### Pulire il sensore termoigrometrico

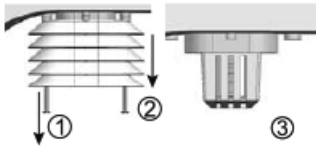

5. Svitare le due viti sulla parte inferiore del sensore utilizzando un piccolo cacciavite a croce.
6. Rimuovere il supporto per le lamelle tirandolo verso il basso.
7. Rimuovere con attenzione sporco e insetti dall'involucro del sensore.

#### Nota

Il supporto per le lamelle è composto da elementi singoli inseriti l'uno nell'altro. Gli ultimi elementi più in basso sono chiusi. Non modificare l'ordine! Il sensore all'interno dell'involucro non può entrare in contatto con l'acqua!

- Pulire le lamelle e rimuovere sporco e insetti.
- Montare nuovamente il supporto delle lamelle una volta completamente pulito e asciugato.

## 33 Smaltimento



Smaltire i materiali dell'imballaggio in base alla loro tipologia. Informazioni sullo smaltimento appropriato possono essere reperite presso il fornitore locale dei servizi di smaltimento o l'agenzia per l'ambiente.



Non smaltire dispositivi elettronici con i rifiuti domestici!

Secondo la Direttiva europea 2012/19/UE sui rifiuti di apparecchiature elettriche ed elettroniche e il suo recepimento nelle legislazioni nazionali, le apparecchiature elettriche usate devono essere raccolte separatamente e riciclate nel rispetto dell'ambiente.



Le pile e le batterie ricaricabili non devono essere smaltite insieme ai rifiuti domestici. Siete tenuti per legge a restituire le batterie e gli accumulatori usati e potete restituire gratuitamente le batterie dopo l'uso presso il nostro punto vendita o nelle immediate vicinanze (ad es. in commercio o nei punti di raccolta comunali).

Le pile e le batterie ricaricabili sono contrassegnate con un cestino barrato e il simbolo chimico dell'inquinante: "Cd" sta per cadmio, "Hg" per mercurio e "Pb" per piombo.



Cd<sup>1</sup>



Hg<sup>2</sup>



Pb<sup>3</sup>

## 34 Dati tecnici

Alimentazione	Alimentatore DC 5 V, 600 mA Tipo: HX075-0500600-AB
Batteria di backup	3 AAA/LR03 da 1,5 V
Intervallo di misurazione della temperatura	da -5°C a 50°C
Dimensioni	202 x 138 x 38 mm
Peso	530 g

Tab. 1: Centralina (stazione base)

Batterie	3 AA/LR6 da 1,5 V
frequenza di trasmissione 433 MHz	868 Mhz
Portata del segnale radio	150 m

Massima potenza di trasmissione	< 25 mW
Intervallo di misurazione della temperatura	da -40°C a 80°C (da -40°F a 176°F)
Intervallo di misurazione del barometro	540 - 1100hPa
Intervallo di misurazione dell'umidità dell'aria	20%-90% RH
Risoluzione dell'umidità dell'aria	1% RH
Intervallo di misurazione delle precipitazioni	0 - 9999 mm (0 - 393,7 pollici)
Intervallo di misurazione della velocità del vento	0-112 mph, 50 m/s, 180 km/h, 97 nodi
Dimensioni	343,5 x 393,5 x 136 mm
Peso	673 g

Tab. 2: MULTISENSORE

## 35 Garanzia

Il periodo di garanzia regolare è di 2 anni a decorrere dalla data di acquisto. Per prolungare volontariamente il periodo di garanzia come indicato sulla confezione regalo è necessario registrarsi al nostro sito Web.

Le condizioni di garanzia complete e maggiori informazioni sul prolungamento della garanzia e sui servizi sono disponibili all'indirizzo [www.bresser.de/warranty\\_terms](http://www.bresser.de/warranty_terms).

## 36 Dichiarazione CE di conformità

 Il Bresser GmbH dichiara che il tipo di apparecchiatura radio con numero di articolo 7002550000000 è conforme alla direttiva 2014/53/UE. Il testo integrale della dichiarazione di conformità CE è disponibile al seguente indirizzo Internet: [www.bresser.de/download/7002550000000/CE/7002550000000\\_CE.pdf](http://www.bresser.de/download/7002550000000/CE/7002550000000_CE.pdf)







## Service

**DE AT CH BE**

Bei Fragen zum Produkt und eventuellen Reklamationen nehmen Sie bitte zunächst mit dem Service-Center Kontakt auf, vorzugsweise per E-Mail.

**E-Mail:** [service@bresser.de](mailto:service@bresser.de)  
**Telefon\*:** +49 28 72 80 74 210

BRESSER GmbH  
Kundenservice  
Gutenbergstr. 2  
46414 Rhede  
Deutschland

\*Lokale Rufnummer in Deutschland (Die Höhe der Gebühren je Telefonat ist abhängig vom Tarif Ihres Telefonanbieters); Anrufe aus dem Ausland sind mit höheren Kosten verbunden.

**GB IE**

Please contact the service centre first for any questions regarding the product or claims, preferably by e-mail.

**e-mail:** [service@bresseruk.com](mailto:service@bresseruk.com)  
**Telephone\*:** +44 1342 837 098

BRESSER UK Ltd  
Customer Support  
Suite 3G, Eden House  
Enterprise Way  
Edenbridge, Kent TN8 6HF  
United Kingdom

\*Number charged at local rates in the UK (the amount you will be charged per phone call will depend on the tariff of your phone provider); calls from abroad will involve higher costs.

**FR BE**

Si vous avez des questions concernant ce produit ou en cas de réclamations, veuillez prendre contact avec notre centre de services (de préférence via e-mail).

**e-mail:** [sav@bresser.fr](mailto:sav@bresser.fr)  
**Téléphone\*\*:** 00 800 6343 7000

BRESSER France SARL  
Service après-vente  
Pôle d'Activités de Nicopolis  
314 Avenue des Chênes Verts  
83170 Brignoles  
France

\*\*Prix d'un appel local depuis la France ou Belgique

**NL BE**

Als u met betrekking tot het product vragen of eventuele klachten heeft kunt u contact opnemen met het service centrum (bij voorkeur per e-mail).

**e-mail:** [info@bresserbenelux.nl](mailto:info@bresserbenelux.nl)  
**Téléfono\*:** +31 528 23 24 76

BRESSER Benelux  
Klantenservice  
Smirnofstraat 8  
7903 AX Hoogeveen  
Nederland

\*Het telefoonnummer wordt in het Nederland tegen lokaal tarief in rekening gebracht. Het bedrag dat u per gesprek in rekening gebracht zal worden, is afhankelijk van het tarief van uw telefoon provider; gesprekken vanuit het buitenland zullen hogere kosten met zich meebrengen.

**ES PT**

Si desea formular alguna pregunta sobre el producto o alguna eventual reclamación, le rogamos que se ponga en contacto con el centro de servicio técnico (de preferencia por e-mail).

**e-mail:** [servicio.iberia@bresser-iberia.es](mailto:servicio.iberia@bresser-iberia.es)  
**Téléfono\*:** +34 91 67972 69

BRESSER Iberia SLU  
Servicio al Cliente  
c/Valdemorillo,1 Nave B  
P.I. Ventorro del cano  
28925 Alcorcón Madrid  
España

\*Número local de España (el importe de cada llamada telefónica dependen de las tarifas de los distribuidores); Las llamadas des del extranjero están ligadas a costes suplementarios.

